



**NOCH WERTIGER
NOCH WOHLNLICHER**

**NovoPorta Premio Vario –
Brandschutz kann so attraktiv sein.
Feuerschutz- und Mehrzwecktüren.
Sicher, vielseitig und funktional.**

novoferm

Überzeugende Funktionalität, höchste Qualität und vielfältiges Design.

NovoPorta Premio Vario steht für optimale Lösungen im Trockenbau. Das System ist geprüft nach EN 1634 und bauaufsichtlich zugelassen nach DIN 4102. Ein wesentlicher Vorteil ist die schnelle Zargenhinterfüllung mit Novoferm Brandschutzschaum oder loser Mineralwolle. Dabei wird nur die Eckzarge hinterfüllt, die Gegenzarge kann frei bleiben.

Die NovoPorta Premio Vario T30 Feuerschutztür ist für Leichtbauständerwände der Kategorien F60-A und F90-A nach DIN 4102-4 Tab. 48 und F60-B / F90-B Tab. 49 zugelassen und somit eine schnelle, saubere und flexibel zu montierende Brandschutzlösung im Innenausbau.

Das Premio Vario Türsystem ist einflügelig und zweiflügelig sowohl als Innen- (T30 und MZ) als auch als Außentür (MZ) verfügbar. Doch nicht nur funktional weiß das Türsystem Premio Vario zu überzeugen, es ist auch ein echter Blickfang.

So sorgt der Dickfalz für eine ansprechende Optik und einen wohnlichen Charakter. Auch die Oberflächenvielfalt bietet mehr Individualität: Sie haben die Wahl zwischen Super-Color-Vorzugsfarben, hochwertigen Holzdekoren und RAL nach Wahl. Darüber hinaus sorgt die moderne Verglasung – auch mit Edelstahl-Abdeckleiste – für den nötigen Durchblick.

Standardmäßig im Lieferumfang enthalten ist ein 3-D-Band für schnelle Einstell- und Nachstellarbeiten. Viele Standardgrößen (auch rauchdicht) und Maulweiten sind ab Lager verfügbar.





Inhalt

Feuerschutztür NovoPorta Premio Vario T30	4
Technische Daten NovoPorta Premio Vario T30	5
Die ideale Trockenbaulösung	6
Zargenhinterfüllung im Trockenbau	7
Mehrzwecktür NovoPorta Premio Vario MZ	8
Technische Daten NovoPorta Premio Vario MZ	9
Premio Vario – Details	10
Montagelösungen für den Trockenbau	11
Premio Vario – Ausführungen	12–13
Übersicht lieferbarer Normgrößen	14
Verglasung	15
Technik im Detail	16
Einbauvarianten	17–22
Übersicht zugelassener Montagewände	23

Hohe Funktionsvielfalt in ausgezeichneter Qualität

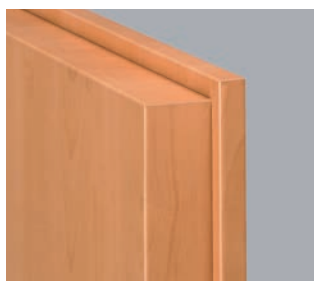

Türblatt 64 mm dick mit Dickfalz sorgt für eine wohnliche Optik. Dreiseitig gefälzt, stabiles Türblatt.



Flexibilität bei der Zargenhinterfüllung
Kostengünstige, saubere und schnelle Hinterfüllung der zweiteiligen Umfassungszarge Typ 2140B mit loser Mineralwolle ...



3-D-Bänder mit Kugellager sind standardmäßig enthalten – dadurch ergeben sich deutliche Vorteile bei der Montage und zudem eine schöne Optik.



... oder Novoferm Brandschutzschaum.

Unsere Zeichen für Ihre Sicherheit

Diese Piktogramme zeigen auf einen Blick die möglichen Ausstattungsmerkmale einer NovoPorta Premio Vario T30:



- **Feuerhemmend**
geprüft nach EN 1634 und zugelassen nach DIN 4102



- **Rauchdicht**
nach DIN 18095 bzw. EN 1634-3



- **Schalldämmend**
nach DIN EN ISO 717-1



- **Wärmedämmung**
nachgewiesen

Feuerschutztür NovoPorta Premio Vario T30

- Ein- und zweiflügelige Feuerschutztüren aus Stahl für den Inneneinsatz
- Feuerhemmend geprüft nach EN 1634-1 und bauaufsichtlich zugelassen nach DIN 4102
- Türblatt dreiseitig gefälzt mit **Dickfalz**, 64 mm dick, Blechdicke 0,75 mm
- Türblatt und Zarge verzinkt und grundiert (pulverbeschichtet) ähnlich RAL 9016



Beschläge:

Dreidimensional (3-D) verstellbare Bänder bei allen Premio Vario Türen serienmäßig. Je Flügel zwei 3-D-Bänder. Bänder in Standard weiß grundiert ähnlich RAL 9016; optional auch in Edelstahl lieferbar. Bei den 1-flg. Türen ein Konstruktionsband und ein Federband. Bei den 2-flg. Türen je Flügel zwei Konstruktionsbänder. Zwei Sicherungszapfen je Türflügel. PZ-Wechselschloss mit schwarzer Rundgriff-Drückergarnitur festdrehbar gelagert. Profilylinder (bauseits Länge 90 mm, 40/50 mm).

1-flg. Türen standardmäßig mit innenliegender Verstärkung für Türschließer auf Bandseite.

Zusätzlich bei 2-flg. Türen: Zwei Türschließer Dorma TS 89 F oder Geze TS 4000 F sowie ein Schließfolgeregler. Flächenbündiger Mittelanschlag mit Mittelfalzdichtung. Standflügel mit Falztreibriegel, Verriegelung nach oben.

Zargen:

Standard: Eckzarge mit dreiseitigem Dichtungsprofil, 2,0 mm dick, Spiegelbreite 50 mm, wahlweise Umfassungszarge, zweiteilige Umfassungszarge Profil 2140B, Gegenzarge sowie Blockzargen für stumpfen Wandanschluss.

Schwellen:

Standard A fußbodenebenen, wahlweise B1, B2, B3 mit vierseitig umlaufendem Rahmen oder C2 mit unterem Anschlag oder Dichtschwelle RS1 mit absenkbarer Bodendichtung bzw. Höckerschwelle RS2.

Oberflächen:

Türblatt und Zarge verzinkt und grundiert (pulverbeschichtet) ähnlich RAL 9016. Optional Türblätter auch in Super-Color-Vorzugsfarbtönen, RAL nach Wahl (pulverbeschichtet) sowie Holzdekoren (Folienbeschichtung).

NovoPorta Premio Vario T30-1

Horizontalschnitt

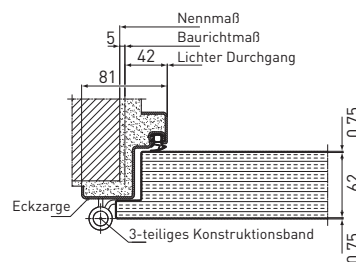

NovoPorta Premio Vario T30-2

Horizontalschnitt

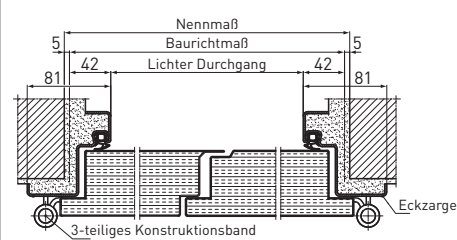

Vertikalschnitt

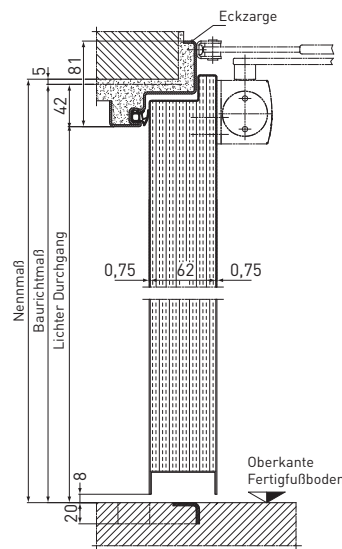

Vertikalschnitt

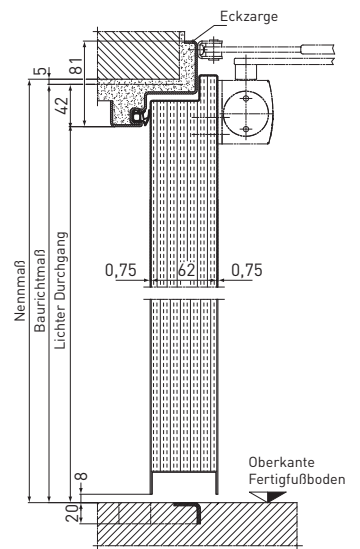

Auf Wunsch auch mit:

- **Brandschutzverglasung** (Obentürschließer immer erforderlich)
- **Rauchschutz** nach DIN 18095 bzw. EN 1634-3 mit absenkbarer Bodendichtung (RS1) oder Auflaufdichtung (RS2) und Obentürschließer
- **Schalldämmend** – geprüft nach DIN EN ISO 140-3, bewertet nach DIN EN ISO 717-1 (Laborwert 39 dB $R_{w,p}$ für Vollblatt und Schwelle RS1 oder 42 dB $R_{w,p}$ für Vollblatt und Schwelle C2) – nur für 1-flg. Elemente

Technische Daten (Feuerschutztür NovoPorta Premio Vario T30)

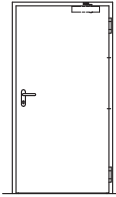
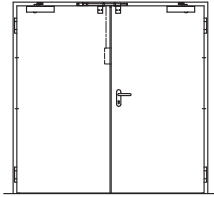
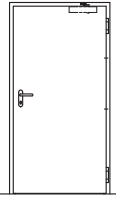
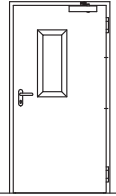
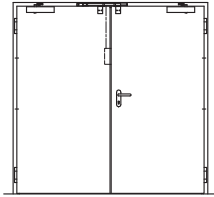
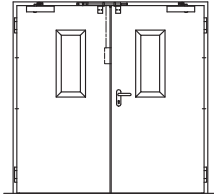
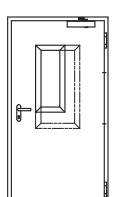
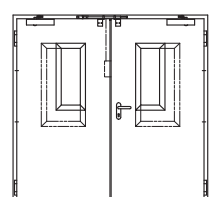
	Widerstandsklasse/Typ Bezeichnung		Premio Vario T30-1 Türelement	Premio Vario T30-2 Türelement
Modelle				
Zuge- lassene Abmes- sungen	Baurichtmaß (BR)	Breite min. – max. Höhe min. – max.	625 – 1.125 1.750 – 2.125	1.375 – 2.250 1.750 – 2.125
Türblatt	Türblattdicke ca.		64	64
	Blechdicke		0,75	0,75
	Gehflügel	Breite min. – max.	-	665 – 1.103
	Standflügel	Breite min. – max.	-	525 – 1.103
	Öffnungsart	nach DIN	links oder rechts	Gehflügel links oder rechts
Wände	Mauerwerk		≥115	≥115
	Beton		≥100	≥100
	Porenbeton-Block-/Plansteine		≥150	≥150
	Bewehrte Porenbeton-Wandplatten		≥150	≥150
	F60-A- und F90-A-Wände aus Gipskarton-Bauplatten (nach DIN 4102, Teil 4, Tabelle 48)		≥100	≥100
	F60-B- und F90-B-Holz-Montagewände (nach DIN 4102, Teil 4, Tabelle 49)		≥130	≥130
Ausfüllungen	Feuerhemmend – geprüft nach EN 1634-1 und zugelassen nach DIN 4102		●	●
	Auch mit Brandschutzverglasung ¹⁾		●	●
	Auch mit Rauchschutz		●	●
	Auch schalldämmend (mit absenkbarer Bodendichtung, ohne Glas)		ca. 39 dB R _{w,p}	ca. 38 dB R _{w,p}
	Auch einbruchhemmend		RC 1N	-
F30- Verglasungen	Rechteckige Normverglasung Lieferbare Normgrößen: 200 x 600 mm, 460 x 910 mm Glashalteleisten im Standard verzinkt und pulverbeschichtet grundiert (RAL 9016), optional auch in Super-Color-Vorzugsfarbtönen und RAL nach Wahl (pulverbeschichtet) oder mit zusätzlichen Abdeckprofilen in Edelstahl lieferbar		 	 
	Sonderverglasung nach Wahl Von 150 x 150 mm bis 460 x 1.100 mm Friesbreiten min. 150 mm dreiseitig, 180 mm auf der Schlossseite Glashalteleisten im Standard verzinkt und pulverbeschichtet grundiert (RAL 9016), optional auch in Super-Color-Vorzugsfarbtönen und RAL nach Wahl (pulverbeschichtet) oder mit zusätzlichen Abdeckprofilen in Edelstahl lieferbar			
Zulassungsnummer			Z-6.20-2205	Z-6.20-2205

● = möglich – = nicht möglich BR = Baurichtmaß RAM = Rahmenaußenmaß LD = Lichtes Durchgangsmaß Alle Maße in mm

¹⁾Glas nur für Inneneinsatz (Glas vor UV-Licht und direkter Bestrahlung mit Halogenlicht schützen). Glas nur für Temperaturbereich von -20 bis +45°C einsetzbar. Skizzen gelten nur für Türgröße 1.000 x 2.000 mm



Die ideale Trockenbaulösung – NovoPorta Premio Vario T30-1 und T30-2 mit einfach hinterfüllbarem Zargenprofil 2140B.

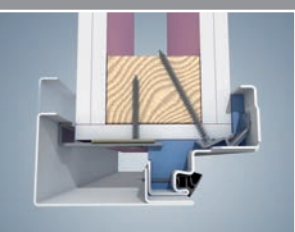

Leichtbauständerwände der Kategorie F60-A und F90-A sowie F60-B und F90-B sind als funktional, schnell, sauber und flexibel zu montierende Brandschutzlösung im Innenausbau bewährt.

Mit dem Türsystem NovoPorta Premio Vario T30, speziell für Montagewände, sind passende Türen und Zargen genauso schnell, einfach und sauber montiert. Es besteht aus der attraktiven, hochwertig ausgestatteten NovoPorta Premio Vario T30 Stahltür und dem zweiteiligen Zargenprofil 2140B.

Ein wesentlicher Vorteil sind die zugelassenen Zargenhinterfüllungen mit Novoferm Brandschutzschaum und loser Mineralwolle*, mit denen zeitsparend nur der Falzbereich der Eckzarge hinterfüllt wird, während die Gegenzarge frei bleiben kann.

Die nötige Mineralwolle ist meist bereits am Einbauort vorhanden. Das komplette System ist geprüft nach EN 1634 und bauaufsichtlich zugelassen nach DIN 4102.

Ein 3-D-Band ist serienmäßig enthalten und garantiert schnelle Einstell- und Nachstellarbeiten. Viele Standardgrößen und Maulweiten sind in T30 und T30/Rauchdicht ab Lager verfügbar. Eine breite Auswahl an Farben und hochwertigen Dekoren sorgt für mehr Individualität.

Eine Übersicht zugelassener Montagewände finden Sie auf Seite 23.

*Schmelzpunkt > 1.000 °C, Baustoffklasse A1, DIN 4102-1 bzw. 4102-4, Mindestdichte 40 kg/m³

Flexibilität bei der Zargenhinterfüllung im Trockenbau – kostengünstig, sauber und schnell!

Hinterfüllung mit Brandschutzschaum



Nur mit Novoferm 1K-Brandschutz-Pistolenschaum

[Es dürfen keine anderen freiverkäuflichen Schäume verwendet werden!]

Hinterfüllung mit Mineralwolle

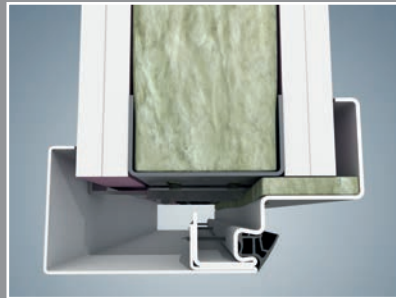

Mineralfaser-Dämmstoff, Rohdichte $\geq 40 \text{ kg/m}^3$, Schmelzpunkt $> 1.000 \text{ }^\circ\text{C}$, Baustoffklasse A1 bzw. Euroklasse A1

Hinterfüllung mit Gipskartonstreifen



Von vorliegenden Gipskartonplatten einfach passende Streifen abschneiden und diese vor der Wandmontage in die Zarge einlegen.

Übersicht zugelassener Hinterfüllungen

Zargenvarianten	Montageart	Mauerwerk / Beton				Porenbeton			F60-A/F90-A Stahl-Ständerwand					F60-B/F90-B Holz-Ständerwand			
		Mörtel	MFP*	MF***	Schaum***	Mörtel	MFP*	Schaum***	Mörtel	MFP*	GKF**	Schaum***	MF***	Mörtel	GKF**	Schaum***	MF***
Eckzarge	Schraubmontage	●	-	-	-	-	-	-	-	-	-	-	-	-	-	-	-
	Dübelmontage	●	-	-	-	-	-	-	-	-	-	-	-	-	-	-	-
	Anschweißmontage	●	-	-	-	-	-	-	-	-	-	-	-	-	-	-	-
Umfassungszarge zweiteilig, Typ 2140 B	Schraubmontage	●	●	●	●	-	-	-	●	-	●	●	●	-	-	-	-
	Dübelmontage	●	●	●	●	-	-	-	-	-	-	-	-	-	-	-	-
	Anschweißmontage	●	●	●	●	●	-	-	-	-	-	-	-	-	-	-	-
	Falz-Schraubmontage	-	-	-	-	-	-	-	-	-	-	-	-	●	●	●	●
Umfassungszarge	Schraubmontage	●	-	-	-	-	-	-	-	-	-	-	-	-	-	-	-
	Dübelmontage	●	-	-	-	-	-	-	-	-	-	-	-	-	-	-	-
	Anschweißmontage	●	-	-	-	-	-	-	-	-	-	-	-	-	-	-	-
Eck-/Gegenzarge	Schraubmontage	●	-	-	-	-	-	-	-	-	-	-	-	-	-	-	-
	Dübelmontage	●	-	-	-	-	-	-	-	-	-	-	-	-	-	-	-
	Anschweißmontage	●	-	-	-	●	-	-	-	-	-	-	-	-	-	-	-
Blockzarge Typ 1	Schraubmontage	●	●	-	-	●	●	-	●	●	-	-	-	-	-	-	-
Blockzarge Typ 2	Schraubmontage	●	●	-	-	●	●	-	●	●	-	-	-	-	-	-	-

● zulässig

- nicht zulässig

* Mineralwolle-Formteile

** Gipskartonstreifen

*** Novoferm Brandschutzschaum

**** Mineralfaser-Dämmstoff (Rohdichte min. 40 kg/m^3 , Schmelzpunkt $> 1.000 \text{ }^\circ\text{C}$, Baustoffklasse A1, DIN 4102-1 bzw. 4102-4)

Mehrzwecktür NovoPorta Premio Vario MZ

- Ein- und zweiflügelige Mehrzwecktüren aus Stahl für den Innen- und Außeneinsatz
- Türblatt dreiseitig gefälzt mit **Dickfalz**, 64 mm dick, Blechdicke 0,75 mm
- Hochwertige Mineralwolle als Isolierfüllung
- Türblatt und Zarge verzinkt und grundiert (pulverbeschichtet) ähnlich RAL 9016



NovoPorta Premio Vario MZ-1

Horizontalschnitt

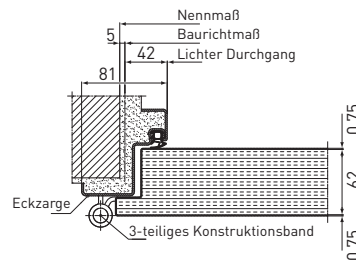

NovoPorta Premio Vario MZ-2

Horizontalschnitt

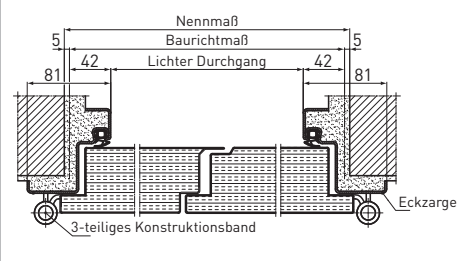

Beschläge:

Dreidimensional (3-D) verstellbare Bänder bei allen Premio Vario Türen serienmäßig. Je Flügel zwei 3-D-Bänder. Bänder in Standard weiß grundiert, ähnlich RAL 9016; optional auch in Edelstahl lieferbar.

PZ-Wechselschloss mit schwarzer Rundgriff Drückergarnitur festdrehbar gelagert.

Profilzylinder (bauseits Länge 90 mm, 40/50 mm).

Türflügel standardmäßig mit innenliegender Verstärkung für Türschließer auf Bandseite.

Zusätzlich bei 2-flg. Türen: Flächenbündiger Mittelanschlag am Standflügel mit Mittelfalzdichtung. Standflügel mit Stulpantriegel mit Verriegelung nach oben und unten.

Zargen:

Standard: Eckzarge mit dreiseitigem Dichtungsprofil, 2,0 mm dick, Spiegelbreite 50 mm, wahlweise Umfassungszarge, zweiteilige Umfassungszarge Profil 2140B, Gegenzarge sowie Blockzargen für stumpfen Wandanschluss.

Schwellen:

Standard A fußbodenebenen, wahlweise B1, B2, B3 mit vierseitig umlaufendem Rahmen oder C2 mit unterem Anschlag oder Dichtschwelle RS1 mit absenkbarer Bodendichtung bzw. Höckerschwelle RS2.

Oberflächen:

Türblatt und Zarge verzinkt und grundiert (pulverbeschichtet) ähnlich RAL 9016. Optional Türblätter auch in Super-Color-Vorzugsfarbtönen, RAL nach Wahl (pulverbeschichtet) sowie Holzdekoren (Folienbeschichtung). (Holzdekore nur für Inneneinsatz)

Vertikalschnitt

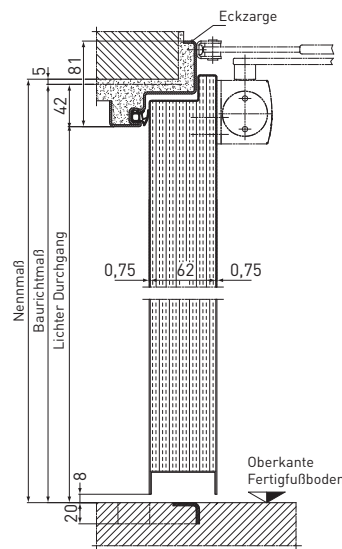

Vertikalschnitt

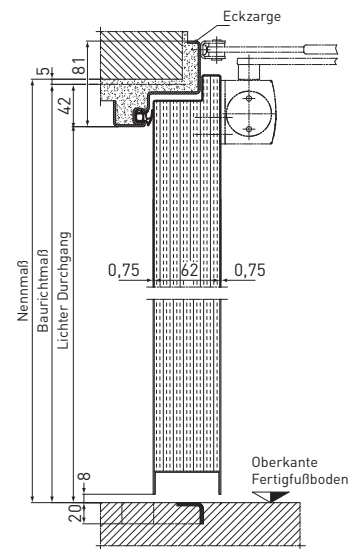

Auf Wunsch auch mit:

- **ISO-Verglasungen** (auch in Sonderausführungen und Sonderformen)
- **Schalldämmend** – geprüft nach DIN EN ISO 140-3, bewertet nach DIN EN ISO 717-1 (Laborwert 39 dB $R_{w,p}$ für Vollblatt und Schwelle RS1 oder 42 dB $R_{w,p}$ für Vollblatt und Schwelle C2) – nur für 1-flg. Elemente

Technische Daten (Mehrzwecktür NovoPorta Premio Vario MZ)

	Widerstandsklasse/Typ Bezeichnung		Premio Vario MZ-1 Türelement	Premio Vario MZ-2 Türelement
Modelle				
Ausführbare Abmessungen	Baurichtmaß (BR)	Breite min. – max. Höhe min. – max.	625 – 1.125 1.750 – 2.125	1.375 – 2.250 1.750 – 2.125
Türblatt	Türblattdicke ca.		64	64
	Blechdicke		0,75	0,75
	Gehflügel	Breite min. – max.	–	665 – 1.103
	Standflügel	Breite min. – max.	–	525 – 1.103
	Öffnungsart	nach DIN	links oder rechts	Gehflügel links oder rechts
Ausführungen	Wärmedämmend isoliert, Vollblatt, alle Schwellenausführungen (U _D -Wert Türelement W/m ² K)		1,4	1,4
	Auch mit Verglasung		●	●
	Auch schalldämmend (mit absenkbarer Bodendichtung/ohne Glas)		ca. 39 dB R _{w,p}	ca. 38 dB R _{w,p}
	Auch einbruchhemmend		RC 1N	–
	CE-Kennzeichnung nach DIN EN 14351-1		●	●
Lieferbare Verglasungsarten (Trockenverglasung mit Gummiprofil)	Rechteckige Normverglasung Lieferbare Normglasgrößen: 200 x 600, 500 x 400, 460 x 910 mm Glashalteleisten im Standard verzinkt und pulverbeschichtet grundiert (RAL 9016), optional auch in Super-Color-Vorzugsfarbtönen und RAL nach Wahl (pulverbeschichtet) oder mit zusätzlichen Abdeckprofilen in Edelstahl lieferbar.			
	Rautenförmige Normverglasung Lieferbare Normglasgrößen: 300 x 300, 400 x 400, 500 x 500 mm Glashalteleisten im Standard verzinkt und pulverbeschichtet grundiert (RAL 9016). Optional auch in Super-Color-Vorzugsfarbtönen und RAL nach Wahl (pulverbeschichtet) oder mit zusätzlichen Abdeckprofilen in Edelstahl lieferbar.			
	Runde Normverglasung		–	–
	Sonderverglasung Von 150 x 150 bis 460 x 1.100 Friesbreiten min. 150 mm dreiseitig, 180 mm auf der Schlossseite Glashalteleisten im Standard verzinkt und pulverbeschichtet grundiert (RAL 9016), optional auch in Super-Color-Vorzugsfarbtönen und RAL nach Wahl (pulverbeschichtet) oder mit zusätzlichen Abdeckprofilen in Edelstahl lieferbar.			
Glasarten	Mit ISO-Glas 24 mm Float Klarglas		●	●
	Mit ISO-Glas 24 mm VSG/VSG		●	●
	Mit ISO-Glas 24 mm VSG/VSG mit Mattfolie		●	●
	Mit ISO-Glas 24 mm Float-Ornamentglas Weiß / Mastercarree		●	●
	Mit ISO-Glas 24 mm Float-Ornamentglas Weiß / Masterligne		●	●
	Mit ISO-Glas 24 mm ESG/ESG		●	●
	Weitere Sondergläser auf Anfrage, Glasdicke 24 mm		●	●
	Verglasungseinrichtung für bauseitiges Glas 24 mm		●	●
Bei Verglasung ist die gesicherte Glasleiste standardmäßig auf der Bandseite (auftragsbezogen auch auf der Bandgegenseite) möglich. Alle aufgeführten Verglasungsmaße beziehen sich auf die lichte Durchsicht je Türflügel! Skizzen gelten nur für Türgröße 1.000 x 2.000 mm!				

● = möglich – = nicht möglich BR = Baurichtmaß RAM = Rahmenaußenmaß LD = Lichtes Durchgangsmaß Alle Maße in mm
Skizzen gelten nur für Türgröße 1.000 x 2.000 mm

Premio Vario – Details für Funktionalität und Ästhetik

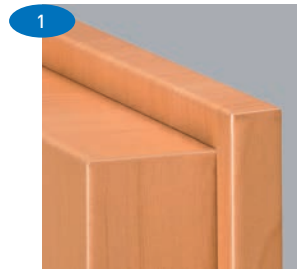
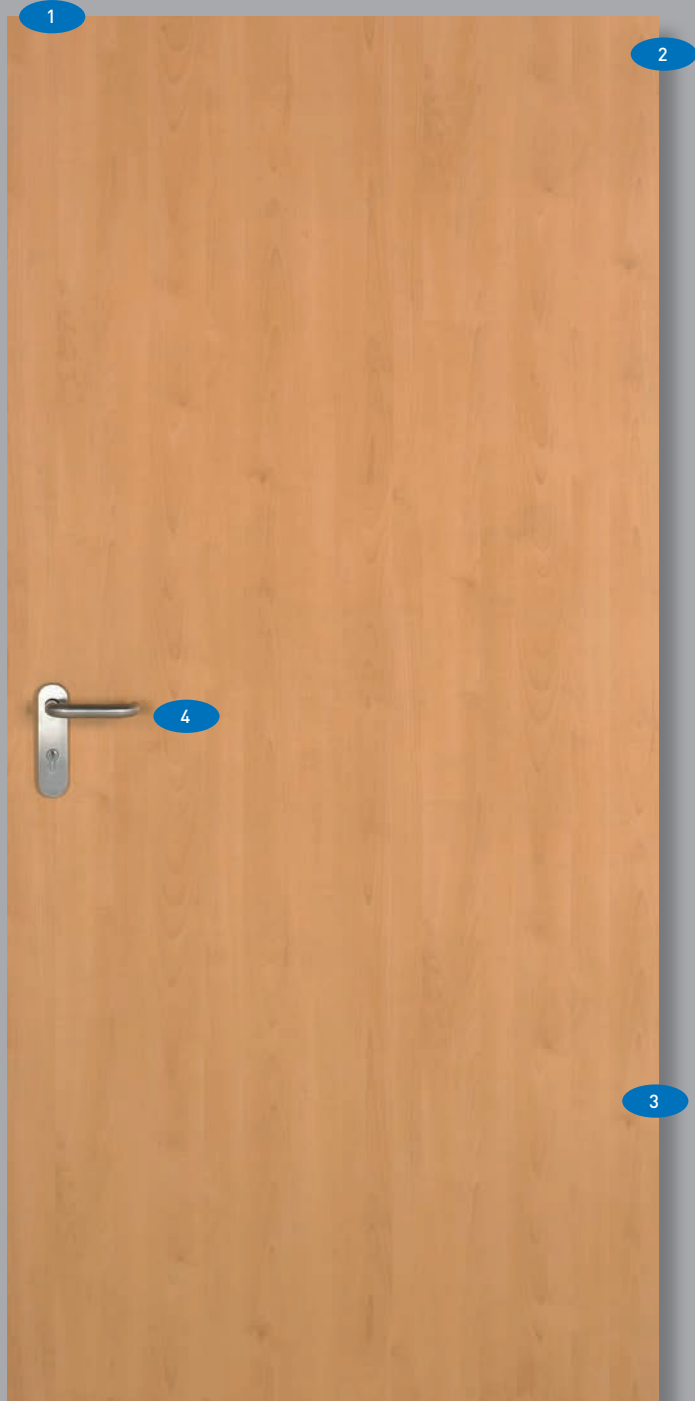

Dickfalz

- Wohnliche Optik
- Dreiseitig gefälzt
- Türblatt 64 mm stark
- Rechts oder links verwendbar
- Stabiles, hochwertiges Türblatt



Zargenspiegel

- 50 mm
- Auch in Verbindung mit Zusatz-Einbauteilen zuverlässige Überdeckung der Rohbauöffnung



3-D-Band mit Kugellager

- Einfache Montage
- Im Standard-lieferumfang
- Für schnelle Einstell- und Nachstellarbeiten



Drückergarnitur

- Design von klassisch bis modern lieferbar
- Auch in Aluminium und Edelstahl
- Anti-Panikbeschläge nach DIN EN 179 und DIN EN 1125 möglich



Montagelösungen für den Trockenbau

Zargenhinterfüllung mit handelsüblicher Mineralwolle

- Mineralfaser-Dämmstoff, Rohdichte $\geq 40 \text{ kg/m}^3$, Schmelzpunkt $> 1.000 \text{ °C}$, Baustoffklasse A1 bzw. Euroklasse A1
- Die erforderliche Mineralwolle – als lose Wolle oder in Streifenform – lässt sich problemlos über den Fachhandel beziehen
- Kostengünstig und verarbeiterfreundlich, da leicht zu transportieren, geringe Rüstzeiten, sauber und schnell zu verarbeiten
- Zeitsparend, da mit loser Mineralwolle nur der Falzbereich im Vorderteil der 2140B-Zarge hinterfüllt wird, während der hintere Teil leer bleiben kann
- Geprüft nach EN 1634 und bauaufsichtlich zugelassen nach DIN 4102



Hinterfüllung mit Brandschutzschaum

- Nur mit Novoferm 1K-Brandschutz-Pistolenschaum (Es dürfen keine anderen freiverkäuflichen Schäume verwendet werden!)
- Reduziert erheblich die Lärmemission beim Schließen der Türen
- Kostengünstig und verarbeiterfreundlich, da leicht zu transportieren, geringe Rüstzeiten, sauber und schnell zu verarbeiten
- Zeitsparend, da mit Brandschutzschaum nur der Falzbereich im Vorderteil der 2140B-Zarge hinterfüllt wird, während der hintere Teil leer bleiben kann (Überstehender Schaum wird durch Hinterteil verdeckt und muss daher nicht abgeschnitten bzw. entfernt werden.)
- Kostengünstig, da die Ergiebigkeit ca. 12 lfdm. pro Dose Brandschutzschaum beträgt – somit steht für mindestens zwei einflügelige Türelemente ausreichend Schaum zur Verfügung
- Geprüft nach EN 1634 und bauaufsichtlich zugelassen nach DIN 4102

Sie haben die Wahl!

Ebenso zahlreich wie Ihre Wünsche sind auch die vielen Gestaltungsvarianten und Ausführungen, für die Sie sich je nach Einsatzzweck entscheiden können.

Standard

- **Türblatt:** 64 mm dick, dreiseitig gefälzt mit Dickfalz, Blechdicke 0,75 mm im Standard
- **Zarge:** 2,0 mm dick, mit dreiseitiger Dichtung, verzinkt und grundiert (pulverbeschichtet) ähnlich RAL 9016, verkehrsweiß
- **Schloss und Beschlag:** PZ-Wechselschloss, mit schwarzer Rundgriff-Drückergarnitur
- **Bänder:** 3-D-Bänder, grundiert ähnlich RAL 9016
- **Türblatt-Oberfläche:** verzinkt und grundiert (pulverbeschichtet) ähnlich RAL 9016, verkehrsweiß



Super-Plus

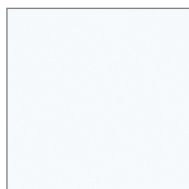

Verkehrsweiß
ähnlich RAL 9016

Dekor

- Ausführung wie Standard

Jedoch zusätzlich:

- **Bänder:** 3-D-Bänder, verzinkt
- **Türblatt-Oberfläche:** verzinkt und kunststofffolienbeschichtet in einem optisch natürlichen Holzdekor (Hinweis: nur für die Innenanwendung lieferbar)
- **Lieferbar für Größenbereiche:**
 - einflügelig bis BR 1.000 x 2.125 mm
 - zweiflügelig bis BR 2.000 x 2.125 mm

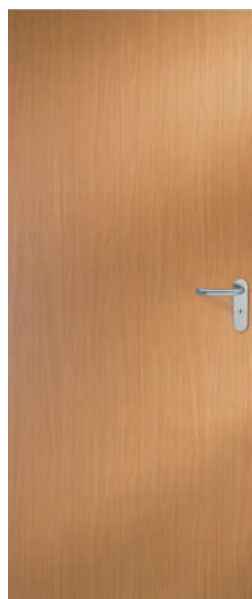

Super-Dekor (Buche natur)

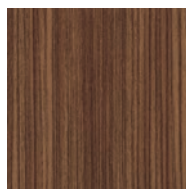

Nussbaum



Birne

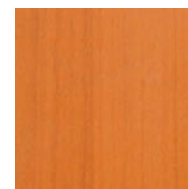

Kirsche



Ahorn

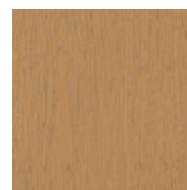

Eiche hell



Esche weiß

Color

- Ausführung wie Standard
- Mögliche Farben: Super-Color-Vorzugsfarbtöne

Jedoch zusätzlich:

- **Bänder:** 3-D-Bänder, verzinkt und farbbeschichtet wie Türblatt
- **Türblatt-Oberfläche:** verzinkt und grundiert mit einer umweltfreundlichen, strukturierten Pulverbeschichtung

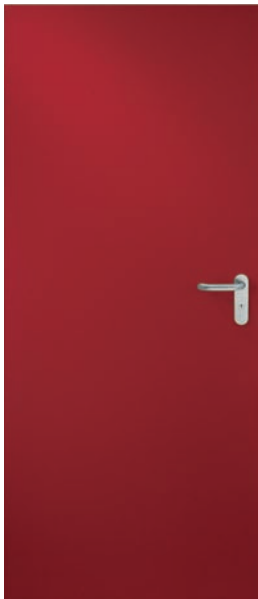

Super-Color Rubinrot
ähnlich RAL 3003



Super-Color Stahlblau
ähnlich RAL 5011



Super-Color Tannengrün
ähnlich RAL 6009

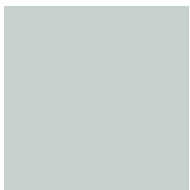

Super-Color Lichtgrau
ähnlich RAL 7035



Super-Color Fenstergrau
ähnlich RAL 7040



Super-Color Anthrazitgrau
ähnlich RAL 7016

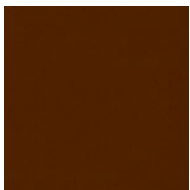

Super-Color Nussbraun
ähnlich RAL 8011



Super-Color Sepiabraun
ähnlich RAL 8014



Super-Color Platinweiß
ähnlich RAL 9002

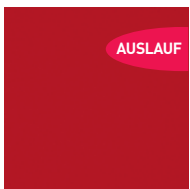

Super-Color Karminrot
ähnlich RAL 3002

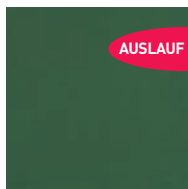

Super-Color Olivgrün
ähnlich RAL 6003



Super-Color Gelbgrau
ähnlich RAL 7034

Sondergrundierung

- Ausführung wie Standard
- Mögliche Farben: RAL-Farben, DB-Farben, Metallic-Farben (außer Leucht- und Perleffekt-farben) auf Anfrage

Jedoch zusätzlich:

- **Bänder:** 3-D-Bänder, verzinkt und farbbeschichtet wie Türblatt
- **Türblatt-Oberfläche:** verzinkt und grundiert mit einer umweltfreundlichen Pulverbeschichtung

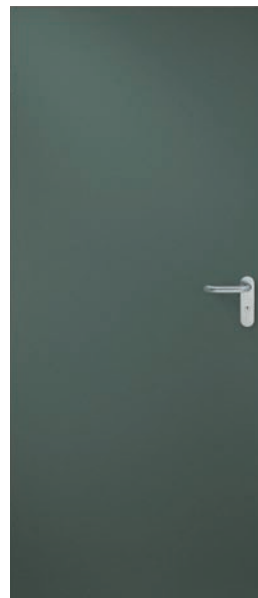

DB-Farbe (702)



RAL-Farbe (Blau)

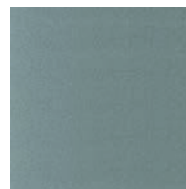

DB 701

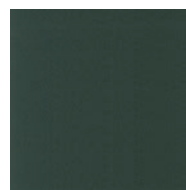

DB 703



RAL-Farbfächer

Übersicht gängiger Bestell- bzw. Baurichtmaße*

	Bestellmaße Baurichtmaße Breite x Höhe mm	Nennmaße Breite x Höhe mm	Lichte Durchgangshöhe Breite x Höhe mm	Zargenaußenmaße	
				mit Boden- einstand 20 mm	ohne Bodeneinstand
				Breite x Höhe mm	Breite x Höhe mm
Premio Vario T30-1 Premio Vario MZ-1	750 x 2.000	760 x 2.005	666 x 1.957	828 x 2.058	828 x 2.038
	750 x 2.125	760 x 2.130	666 x 2.082	828 x 2.183	828 x 2.163
	875 x 1.875	885 x 1.880	791 x 1.832	953 x 1.933	953 x 1.913
	875 x 2.000	885 x 2.005	791 x 1.957	953 x 2.058	953 x 2.038
	875 x 2.125	885 x 2.130	791 x 2.082	953 x 2.183	953 x 2.163
	1.000 x 1.875	1.010 x 1.880	916 x 1.832	1.078 x 1.933	1.078 x 1.913
	1.000 x 2.000	1.010 x 2.005	916 x 1.957	1.078 x 2.058	1.078 x 2.038
	1.000 x 2.125	1.010 x 2.130	916 x 2.082	1.078 x 2.183	1.078 x 2.163
	1.125 x 2.000	1.135 x 2.005	1.041 x 1.957	1.203 x 2.058	1.203 x 2.038
	1.125 x 2.125	1.135 x 2.130	1.041 x 2.082	1.203 x 2.183	1.203 x 2.163
Lieferbarer Größenbereich: BR 625 x 1.750 mm bis 1.125 x 2.125 mm					
Premio Vario T30-2 Premio Vario MZ-2	1.500 x 2.000	1.510 x 2.005	1.416 x 1.957	1.578 x 2.058	1.578 x 2.038
	1.500 x 2.125	1.510 x 2.130	1.416 x 2.082	1.578 x 2.183	1.578 x 2.163
	1.750 x 2.000	1.760 x 2.005	1.666 x 1.957	1.828 x 2.058	1.828 x 2.038
	1.750 x 2.125	1.760 x 2.130	1.666 x 2.082	1.828 x 2.183	1.828 x 2.163
	2.000 x 2.000	2.010 x 2.005	1.916 x 1.957	2.078 x 2.058	2.078 x 2.038
	2.000 x 2.125	2.010 x 2.130	1.916 x 2.082	2.078 x 2.183	2.078 x 2.163
	2.125 x 2.125	2.135 x 2.130	2.041 x 2.082	2.203 x 2.183	2.203 x 2.163
	2.250 x 2.125	2.260 x 2.130	2.166 x 2.082	2.328 x 2.183	2.328 x 2.163
Lieferbarer Größenbereich: BR 1.375 x 1.750 mm bis 2.250 x 2.125 mm					

* Hinweis: Nicht alle hier angegebenen Größen sind am Lager vorrätig. Die bevorrateten Lagergrößen entnehmen Sie bitte jeweils der gültigen Hauptpreisliste.

Norm-Flügelteilung für zweiflügelige NovoPorta Premio Vario T30 und MZ

Baurichtmaß Breite	1.500	1.750	2.000	2.125	2.250
Teilung	asym. 1/3 : 2/3	asym. 1/3 : 2/3	sym. 1/2 : 1/2	sym. 1/2 : 1/2	sym. 1/2 : 1/2
Gangflügel Breite	931	978	978	1040	1103
Standflügel Breite	525	728	978	1040	1103
Lichter Durch- gang Gehflügel	892	939	939	1001	1064

Ermittlung von lichtem Durch- gangsmaß und Zargenaußenmaß

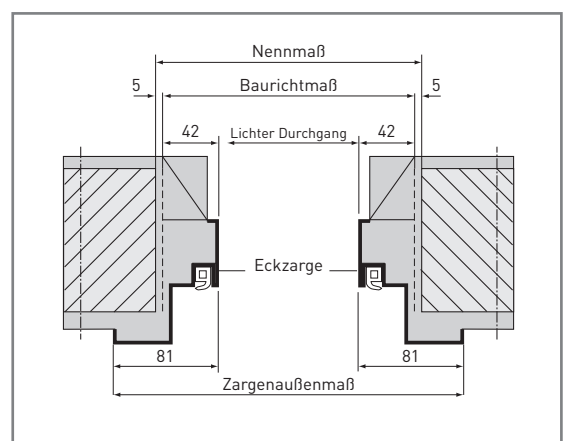

Verglasung

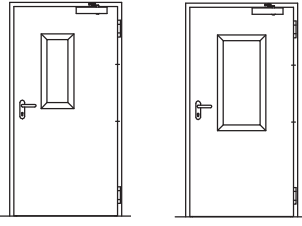
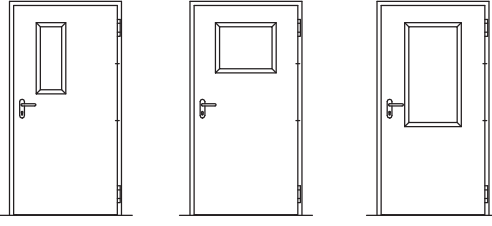
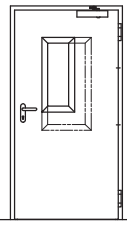
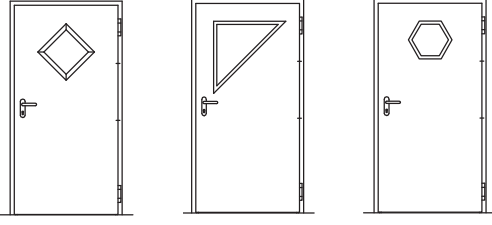
	NovoPorta Premio Vario T30-1 und T30-2	NovoPorta Premio Vario MZ-1 und MZ-2
Norm- verglasung	 <p>Glas 200 x 600 mm Glas 460 x 910 mm (ab BR-Breite 875 mm)</p>	 <p>200 x 600 mm 500 x 400 mm (ab BR-Breite 915 mm) 460 x 910 mm (ab BR-Breite 875 mm)</p>
Sonder- verglasung	 <p>Sonderlichtausschnitte nach Wahl</p>	 <p>Rautenverglasung* Sonderlichtausschnitte nach Wahl (auftragsbezogene Klarstellung von Formen, Abmessungen und Anordnung)</p>

*Bei 300 x 300 mm ab BR-Breite 838 mm, bei 400 x 400 mm ab BR-Breite 980 mm, bei 500 x 500 mm ab BR-Breite 1.121 mm

Lieferbare Glashalteleisten

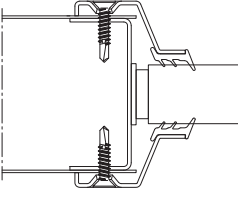
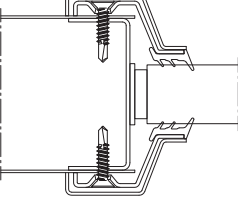
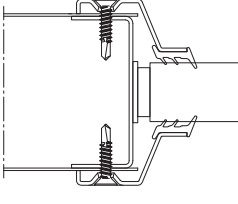
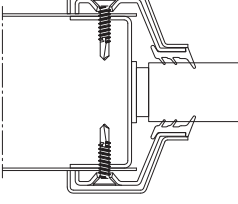
	Verglasungsprofile aus Stahl	Verglasungsprofile mit zusätzlichen Edelstahl- Abdeckprofilen
	Für rechteckige Norm- und Sonderverglasung	Für rechteckige Norm- und Sonderverglasung
NovoPorta Premio Vario T30-1 und T30-2 Lieferbare Glasarten: Verglasung F30 klar für Inneneinsatz Glas nur für Inneneinsatz (Glas vor UV-Strahlung und direkter Bestrahlung mit Halogenlicht schützen). Glas nur für Temperatur- bereich von -20 bis +45 °C einsetzbar.		
NovoPorta Premio Vario MZ-1 und MZ-2 ISO-Verglasung Lieferbare Glasarten: - ISO-Glas 24 mm Float Klarglas - ISO-Glas 24 mm VSG/VSG - ISO-Glas 24 mm VSG/VSG mit Mattfolie - ISO-Glas 24 mm Float-Ornamentglas Weiß / Mastercarree - ISO-Glas 24 mm Float-Ornamentglas Weiß / Masterligné - ISO-Glas 24 mm ESG/ESG - Verglasungseinrichtung für bauseitiges Glas 24 mm		
Bei Verglasungen ist die gesicherte Glasleiste standardmäßig auf der Bandseite (auftragsbezogen auch auf Bandgegenseite möglich).		

Weitere Sondergläser auf Anfrage, Glasdicke 24 mm.

Zargen

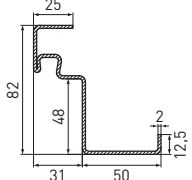
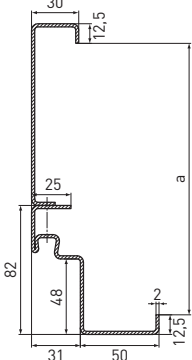
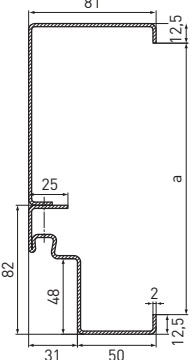
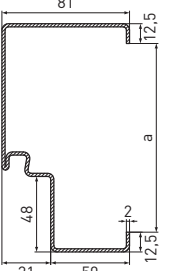
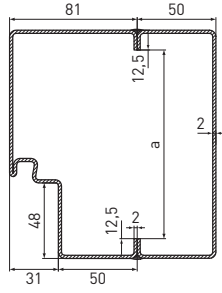
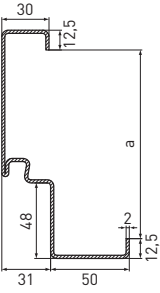
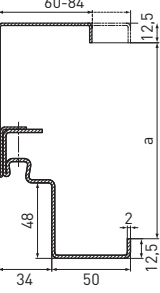
<p>Eckzarge</p> 	<p>Eckzarge mit Ergänzungszarge</p> 	<p>Eckzarge mit Gegenzarge</p> 	<p>Blockzarge Typ 1 Wandecke</p>  <p>Montage in der Laibung</p>
<p>Blockzarge Typ 2 mit Besatzprofil</p>  <p>Montage in der Laibung</p>	<p>Umfassungszarge</p> 	<p>NEU: Umfassungszarge zweiteilig, Typ 2140B</p> 	

Schwellen

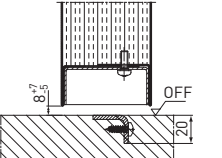
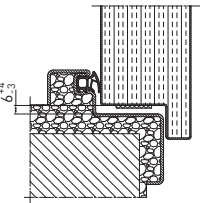
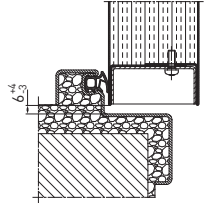
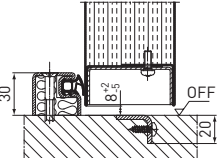
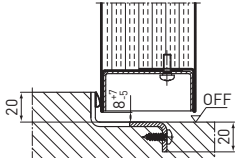
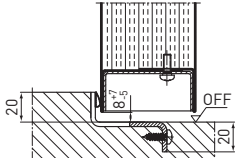
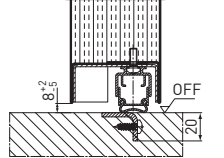
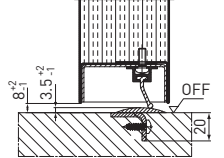
<p>A Schwelle fußbodeneben</p>	<p>B1 Schwelle mit 4-seitig umlaufendem Rahmen (Türblatt und Zarge 4-seitig umlaufend)</p>	<p>B2 Schwelle mit 4-seitig umlaufendem Rahmen (Zarge 4-seitig umlaufend)</p>	<p>B3 Schwelle mit 4-seitig umlaufendem Rahmen</p>
			
<p>C2 Schwelle mit unterem Anschlag und Dichtung</p>	<p>RS1 absenkbare Bodendichtung</p>	<p>RS2 Dichtungsschwelle II Höckerschwelle</p>	<p>Regenleiste</p>  <p>Erforderlich bei Außeneinsatz und Schlagregen (nur bei MZ möglich)</p>
			

Alle Maße in mm

Einbauvarianten

Montage der Eckzarge bei Mauerwerk/Beton

Dübelmontage Hinterfüllung mit Mörtel

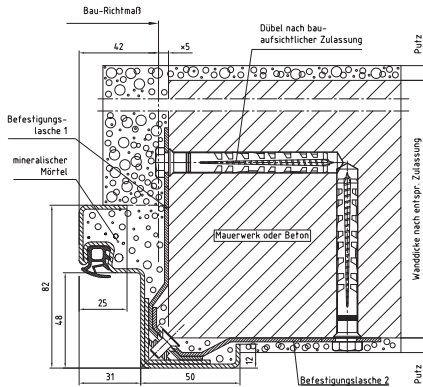

Dübelmontage Hinterfüllung mit Mörtel

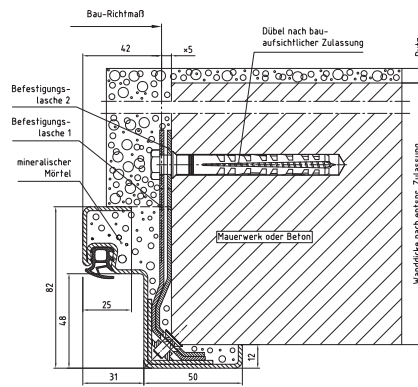

Montage der Eckzarge bei Sichtmauerwerk/Sichtbeton

Schraubmontage Hinterfüllung mit Mörtel

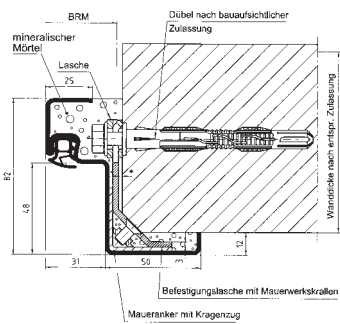

*Gegebenenfalls erforderliche Futterstücke beiseits. Zarge muss vollständig mit mineralischem Mörtel hinterfüllt sein. Nicht möglich bei einbruchhemmender Ausführung!

Anschweißmontage Hinterfüllung mit Mörtel

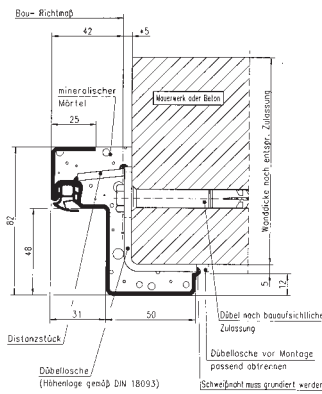

Montage der Eckzarge mit Gegenzarge bei Porenbeton

Anschweißmontage Hinterfüllung mit Mörtel

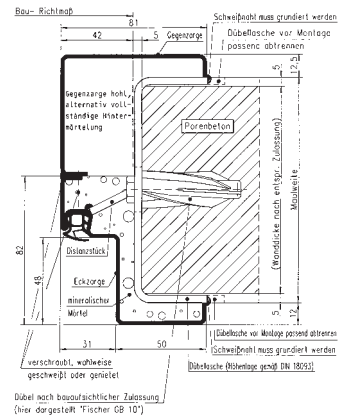

Montage der Eckzarge mit Gegenzarge bei Sichtmauerwerk/Sichtbeton

Schraubmontage Hinterfüllung mit Mörtel

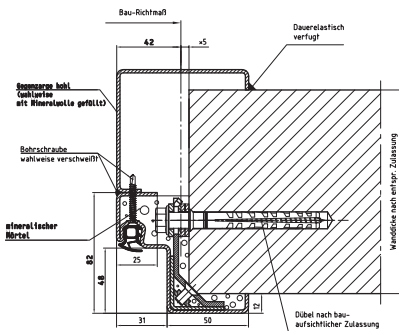

Anschweißmontage Hinterfüllung mit Mörtel

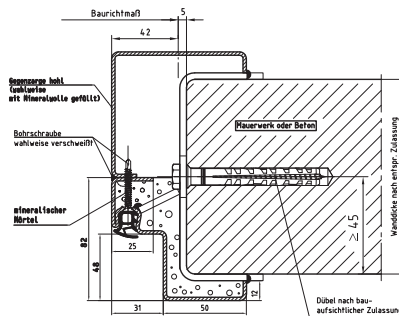

Montage der Eckzarge mit Ergänzungszarge bei Mauerwerk/Beton

Dübelmontage Hinterfüllung mit Mörtel

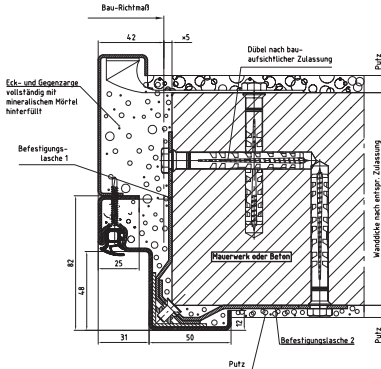

Alle Maße in mm

Einbauvarianten

Montage der Umfassungszarge bei Sichtmauerwerk/Sichtbeton

Schraubmontage Hinterfüllung mit Mörtel

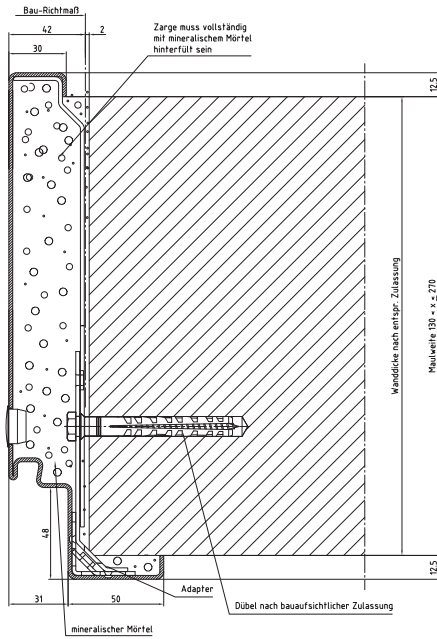

Schraubmontage Hinterfüllung mit Mörtel

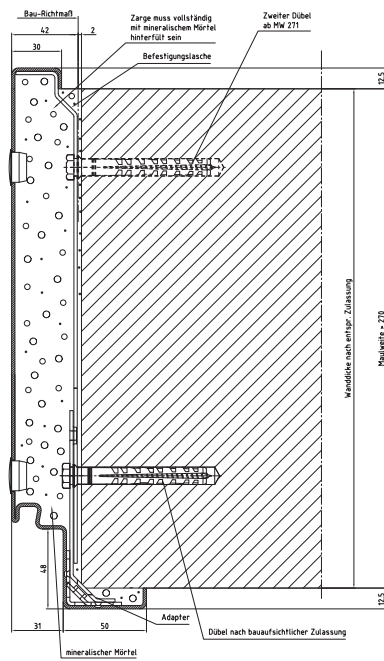

Montage der Umfassungszarge bei Mauerwerk/Beton

Dübelmontage Hinterfüllung mit Mörtel

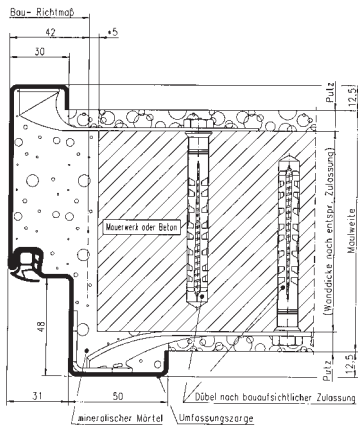

Montage der Umfassungszarge bei Sichtmauerwerk/Sichtbeton

Anschweißmontage Hinterfüllung mit Mörtel

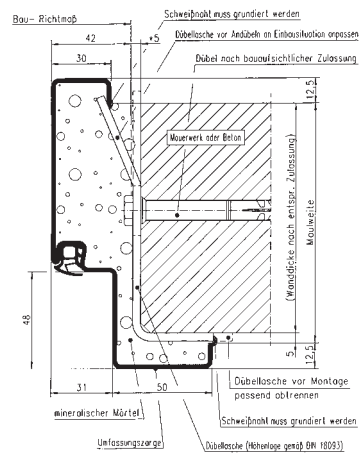

Alle Maße in mm

Einbauvarianten

Montage der Blockzarge bei stumpfem Wandanschluss bei Sichtmauerwerk/Sichtbeton/Porenbeton

Schraubmontage

Typ 1

für Anschluss an Wandecken (oder bündig mit Wanddicke)



Wahlweise Hinterfüllung mit Mineralwolle möglich

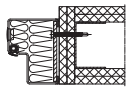

Auch für Montagewände F60-A / F90-A ab Wanddicke 125 mm

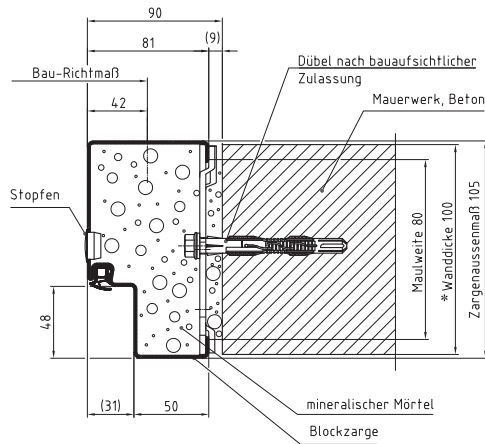

Schraubmontage

Typ 2

Blockzarge mit Besatzprofil für Anschluss an Wandecken (oder bündig mit Wanddicke)

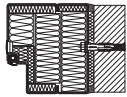

Wahlweise Hinterfüllung mit Mineralwolle möglich

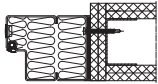

Auch für Montagewände F60-A / F90-A ab Wanddicke 125 mm

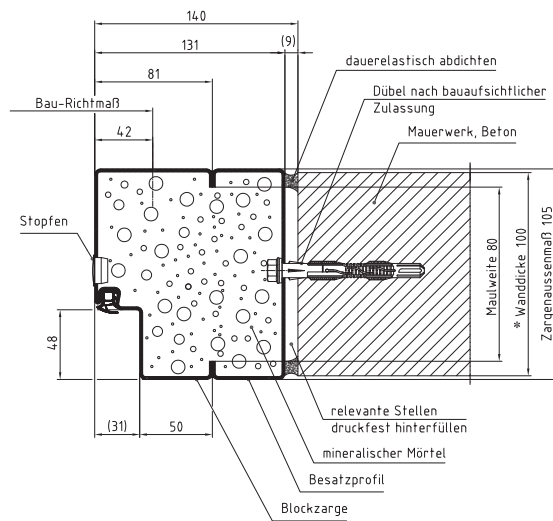

Schraubmontage

Typ 2

Blockzarge mit Besatzprofil für Anschluss in der Laibung (an durchgehender Wand)

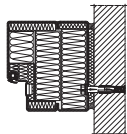

Wahlweise Hinterfüllung mit Mineralwolle möglich

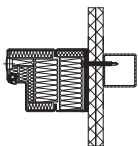

Hinterfüllung mit Mineralwolle

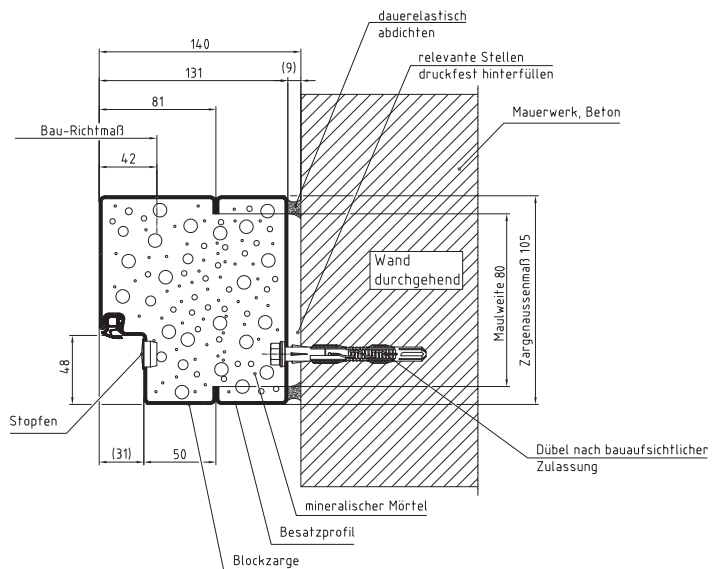

Alle Maße in mm

Einbauvarianten

Montage der zweiteiligen Umfassungszarge 2140B bei Mauerwerk/Beton

Dübelmontage

Novoferm
Brandschutz-
schaum

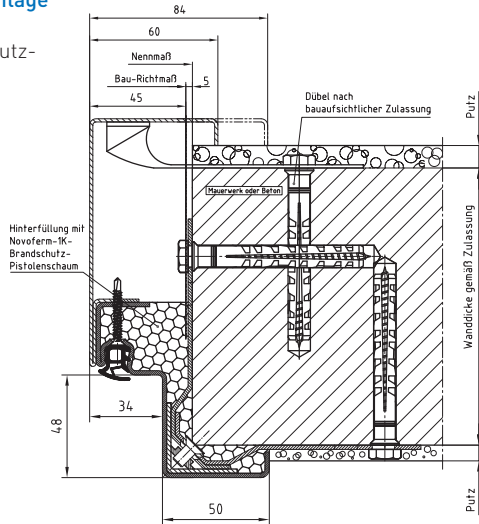

Dübelmontage Mineralfaser (MF)

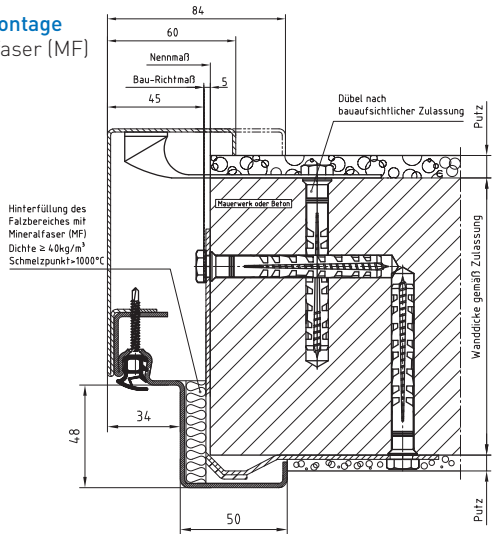

Dübelmontage Mörtel

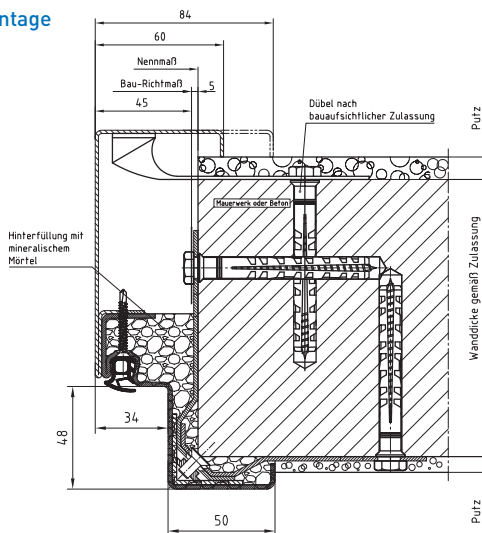

Montage der zweiteiligen Umfassungszarge 2140B bei Sichtmauerwerk/Sichtbeton

Schraubmontage

Novoferm
Brandschutz-
schaum

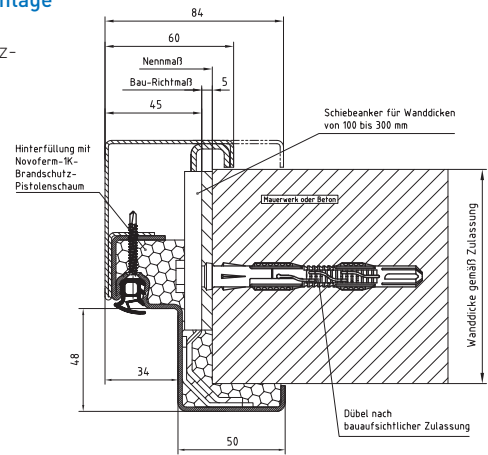

Schraubmontage Mineralfaser (MF)

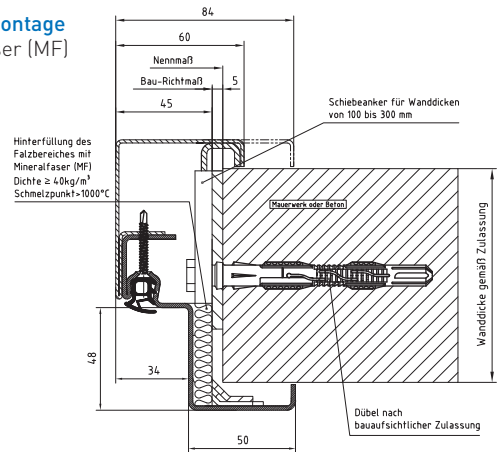

Schraubmontage Mörtel

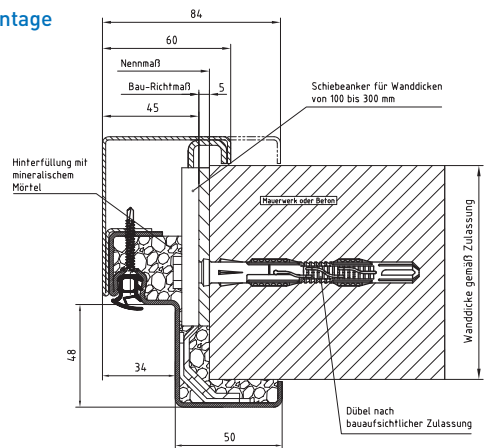

Alle Maße in mm

Einbauvarianten

Montage der zweiteiligen Umfassungszarge 2140B bei Sichtmauerwerk/Sichtbeton

Anschweißmontage

Novoferm
Brandschutz-
schaum

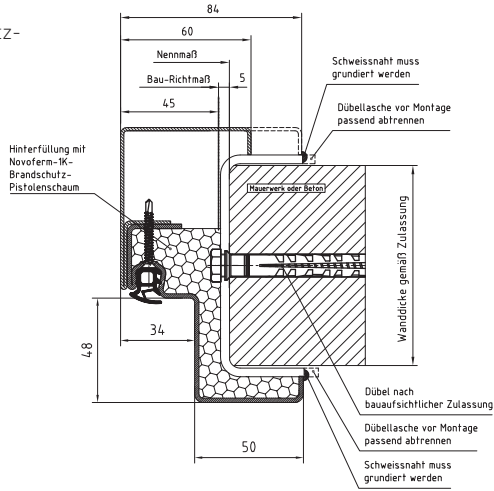

Anschweißmontage

Mineralfaser (MF)

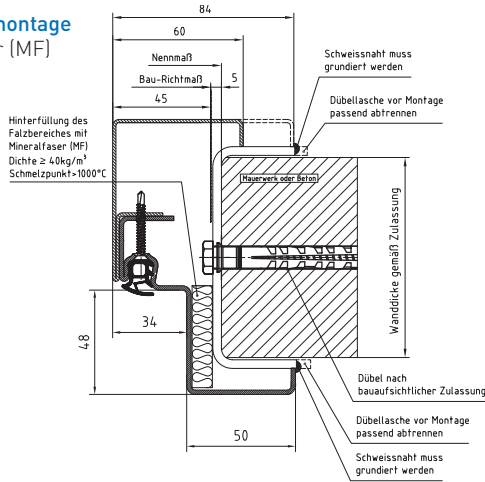

Montage der zweiteiligen Umfassungszarge 2140B bei Porenbeton

Anschweißmontage

Mörtel

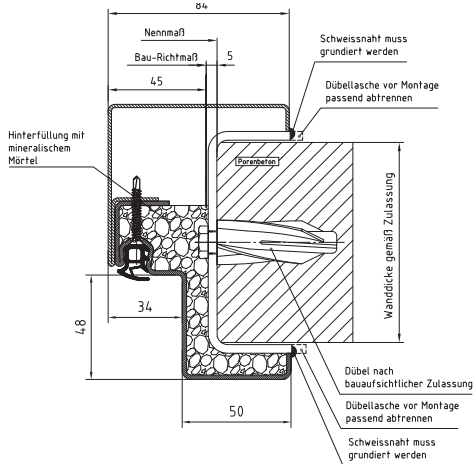

Montage der zweiteiligen Umfassungszarge 2140B bei Stahl-Leichtbauständerwänden*

Schraubmontage

Novoferm
Brandschutz-
schaum

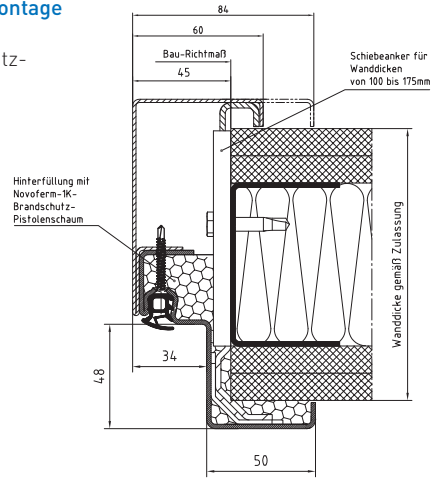

Schraubmontage

Mineralfaser (MF)

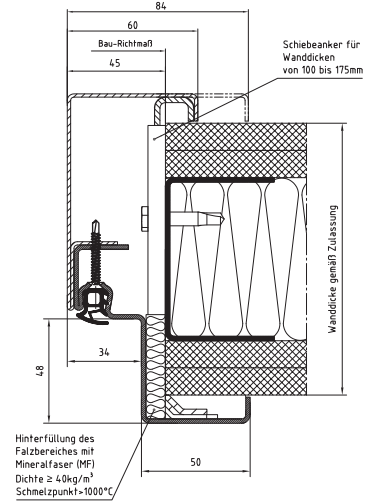

Schraubmontage

GKF-Streifen

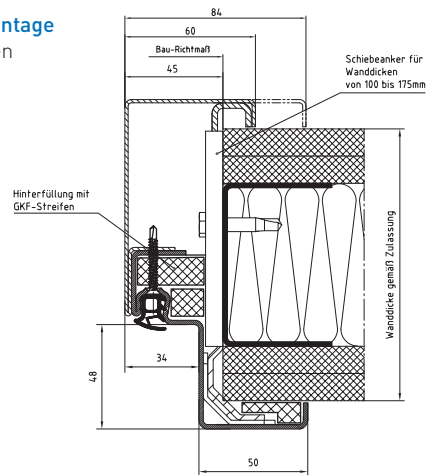

*Hinweis: Wanddicke zzgl. 2 mm = Maulweite 2140B-Zarge

Alle Maße in mm

Einbauvarianten

Montage der zweiteiligen Umfassungszarge 2140B bei Holz-Leichtbauständerwänden

Falz-Schraubmontage

Novoferm
Brandschutz-
schaum

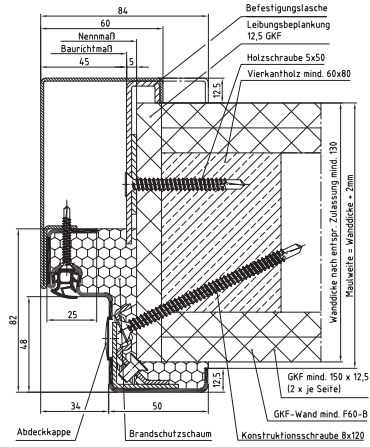

Falz-Schraubmontage

Mörtel

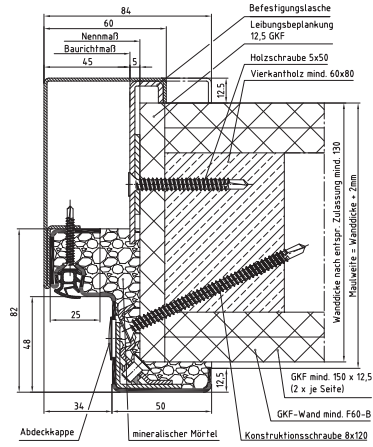

Falz-Schraubmontage

Mineralfaser (MF)

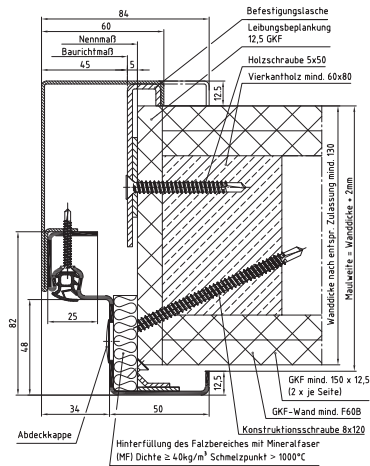

Falz-Schraubmontage

GKF-Streifen

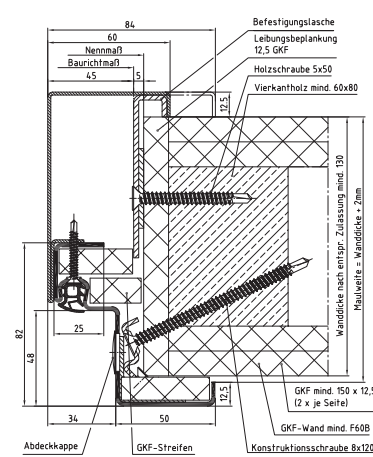

Übersicht zugelassener Montagewände

Zugelassene Montagewände für die NovoPorta Premio Vario T30 mit einem dreiseitigen Türgewänderahmen aus einem mindestens 2 mm dicken Anschlussprofil (UA-Profil). Beplankung aus Systemwand mindestens 2x12,5 mm je Seite.

Pos.	Hersteller - Wandbezeichnung	Montagewände	max. Wandhöhe (mm)	Wanddicke (mm)
Montagewände mindestens F60-A oder F90-A				
Montagewände F60-A				
1	Rigips - 3.40.01-04	Beplankung aus „Rigips-Platten“ je Seite 2x12,5 mm; gem. Prüfzeugnis Nr. P-3956/1013-MPA BS	≤ 5000	110
2	Rigips - 3.41.01-04	Beplankung aus „Rigips-Platten“ je Seite 2x12,5 mm; gem. Prüfzeugnis Nr. P-3956/1013-MPA BS	≤ 5000	110
3	Knauf - W112	Beplankung aus „Knauf-Feuerschutzplatten“ je Seite 2x12,5 mm + 0,5 mm Stahlblech (optional); gem. Prüfzeugnis Nr. P-3310/563/07-MPA BS	≤ 5000	100
4	Knauf - W118	Beplankung aus „Knauf-Feuerschutzplatten GKF“ oder „Knauf Diamant Hartgipsplatten“ je Seite 3x12,5 mm + 2x0,5 mm Stahlblech (optional); gem. Prüfzeugnis Nr. P-3310/563/07-MPA BS ODER Beplankung aus „Knauf-Feuerschutzplatten GKF“ oder „Knauf Diamant Hartgipsplatten“ je Seite 2x12,5 mm + 0,5 mm Stahlblech (optional); gem. Prüfzeugnis Nr. P-3310/563/07-MPA BS	≤ 5000	125 ≥ 100
5	Rigips - 3.40.21	Beplankung aus „Rigips-Feuerschutzplatten RF“ je Seite 2x12,5 mm + 0,5 mm Stahlblech (optional); gem. Prüfzeugnis Nr. P-3956/1013-MPA BS	≤ 5000	100
6	Rigips - 3.40.24	Beplankung aus „Rigips-Feuerschutzplatten RF“ je Seite 2x12,5 mm + 2x0,5 mm Stahlblech (optional); gem. Prüfzeugnis Nr. P-3956/1013-MPA BS	≤ 5000	100
Montagewände F90-A				
nach DIN 4102-4 Tabelle 48				
Beplankung aus GKF-Platten nach DIN 18180				
1	Rigips - 3.40.09	Beplankung aus „Rigips-Platten“ je Seite 1x25 mm; gem. Prüfzeugnis Nr. P-3213/2038-MPA BS	≤ 5000	150
2	Rigips - 3.60.20	Beplankung aus „Rigips-Platten“ je Seite 1x25 mm; gem. Prüfzeugnis Nr. P-3700/7008-MPA BS	≤ 5000	150
3	Rigips - SB 6.70.00	Beplankung aus „Rigips-Vario-Platten“ je Seite 1x20 mm und 1x12,5 mm + 0,5 mm Stahlblech; gem. Prüfzeugnis Nr. P-3020/0109-MPA BS	≤ 5000	116
4	Rigips - SB 6.70.10	Beplankung aus „Rigips-Vario-Platten“ je Seite 3x12,5 mm + 2x0,5 mm Stahlblech; gem. Prüfzeugnis Nr. P-3020/0109-MPA BS	≤ 5000	152
5	Rigips - TB 6.50.00	Beplankung aus „Rigips-GKF-Platten“ je Seite 2x20 mm; gem. Prüfzeugnis Nr. P-3021/0119-MPA BS	≤ 5000	131
6	Knauf - W131	Beplankung aus „Knauf-GKF-Platten“ je Seite 1x12,5 mm und 1x20 mm + 0,5 mm Stahlblech; gem. Prüfzeugnis Nr. P-3391/170/08-MPA BS ODER Beplankung aus „Knauf-Feuerschutzplatten“ je Seite 3x12,5 mm + 0,5 mm Stahlblech; gem. Prüfzeugnis Nr. P-3391/170/08-MPA BS	≤ 5000	116 ≥ 126
7	Knauf - W132	Beplankung aus „Knauf-Firebord“ je Seite 2x15 mm + 0,5 mm Stahlblech; gem. Prüfzeugnis Nr. P-3391/170/08-MPA BS	≤ 5000	111
8	Knauf - W353	Beplankung aus „Knauf-Massivbauplatten“ je Seite 1x25 mm; gem. Prüfzeugnis Nr. P-3202/2028-MPA BS	≤ 5000	100
9	Xella - GKF 15s+	Beplankung aus „GKF-Feuerschutzplatten 15s+“ je Seite 1x12,5 mm und 1x10 mm; gem. Prüfzeugnis Nr. P-3361/2519-MPA BS	≤ 5000	100
10	Promat - 450.81	Beplankung aus „Promatect-H-Platten“ je Seite 1x20 mm; gem. Prüfzeugnis Nr. P-MPA-E-99-047	≤ 5000	140
11	Promat - 450.90	Beplankung aus „Promatect-H-Platten“ je Seite 1x25 mm; gem. Prüfzeugnis Nr. P-3255/1459-MPA BS	≤ 5000	131
12	Promat - 450.95	Beplankung aus „Promatect-H-Platten“ je Seite 1x25 mm; gem. Prüfzeugnis Nr. P-3255/1459-MPA BS	≤ 5000	131
13	Lafarge - L12	Beplankung aus „Lafarge-Platten“ je Seite 1x25 mm; gem. Prüfzeugnis-Nr. P-3515/0519 MPA-BS	≤ 5000	150
14	Lafarge - L13	Beplankung aus „Lafarge-Platten“ je Seite 1x25 mm; gem. Prüfzeugnis-Nr. P-3515/0519 MPA-BS	≤ 5000	150
15	Lafarge - L15	Beplankung aus „Lafarge-Platten“ je Seite 1x25 mm; gem. Prüfzeugnis-Nr. P-3515/0519 MPA-BS	≤ 5000	150
16	Lafarge - L16	Beplankung aus „Lafarge-Platten“ je Seite 1x25 mm; gem. Prüfzeugnis-Nr. P-3515/0519 MPA-BS	≤ 5000	150

Einbau in Montagewände mit zweiteiliger Umfassungszarge 2140B, Hinterfüllstoffe gemäß Montageanweisung. Die Türen sind immer mit einem Obentürschließer auszuführen. Bitte ggf. Mehrpreise beachten! Bei tragenden Wänden muss gewährleistet sein, dass weder auf die Tür noch auf den Türgewänderahmen eine Last einwirkt.

Novoferm – für Sie in allen Online-Medien aktiv!



Online-Plattform zur digitalen Information

Unsere Online-Präsenz unter www.novoferm.de bietet Profis am Bau eine übersichtliche Plattform, mit der sie sich schnell, einfach und umfassend über unsere Produkte informieren können.

Gerne können Sie uns online auch direkt kontaktieren. Wir helfen Ihnen entweder selbst weiter oder übermitteln Ihre Anfrage an einen Novoferm Vertriebspartner in Ihrer Nähe.

  www.novoferm.de

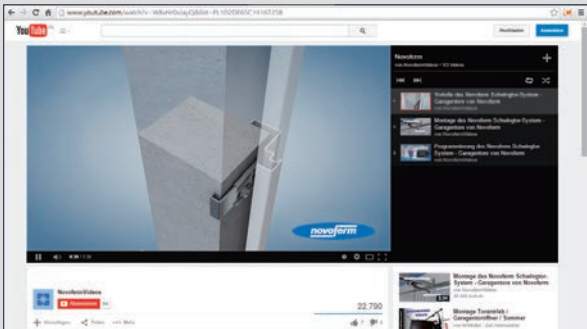

Social Media für mehr Dialog und Bewegung

Verschaffen Sie sich einen schnellen Überblick über unsere Produkte – animiert und in Farbe. Und dann teilen Sie Ihre Meinung mit anderen.

Novoferm goes YouTube. Die in unserem Channel gezeigten Videos veranschaulichen lebendig die Funktionen und Vorteile unserer Produkte. Die animierte Darstellung und die Praxistipps verdeutlichen Ihnen die Stärken der Novoferm Produktpalette überzeugend.

 www.youtube.de/NovofermVideos

Novoferm. Direkt vor Ort. Europaweit.

Die Novoferm Group ist einer der führenden europäischen Systemanbieter für Türen, Tore, Zargen und Antriebe. Wir bieten ein großes Produkt- und Leistungsspektrum für den privaten, gewerblichen und industriellen Einsatz. Alle unsere Produkte werden nach höchsten Qualitätsstandards auf dem neuesten Stand der Technik gefertigt. Dabei verbinden wir maximale Funktionalität mit innovativem Design. Wir produzieren an verschiedenen internationalen Standorten und sind durch unser flächendeckendes Vertriebsnetz immer für Sie vor Ort – in ganz Europa.

Ihr Novoferm Vertriebspartner

Novoferm Vertriebs GmbH
Schüttensteiner Straße 26
D-46419 Isselburg
Tel.: 02850 910-700
Fax: 02850 910-646
E-Mail: vertrieb@novoferm.de

 www.novoferm.de

 Novoferm YouTube-Channel www.youtube.com/NovofermVideos

Kunden-Servicecenter Industrielösungen
Industriestraße 12
D-74336 Brackenheim
Tel.: 07135 89-0
Fax: 07135 89-249
E-Mail: industrieloesungen@novoferm.de

 www.novoferm.de

